

DAIKIN

DAIKIN ROOM AIR CONDITIONER

РУКОВОДСТВО ПО ЭКСПЛУАТАЦИИ



INVERTER

Наслаждайтесь комфортом
круглый год.

МОДЕЛИ

R410A

FTX20K2V1B

FTX25K2V1B

FTX35K2V1B

FTX50K2V1B

FTX60K2V1B

FTX71K2V1B

R32

FTXP20K2V1B

FTXP25K2V1B

FTXP35K2V1B

Повышенный комфорт и экономия электроэнергии



КОМФОРТНЫЙ ПОТОК ВОЗДУХА

Поток воздуха направляется вверх при ОХЛАЖДЕНИИ и вниз при НАГРЕВЕ. Таким образом предотвращается непосредственный обдув тела человека холодным или теплым воздухом. ▶Стр. 14



ЭКОНОМИЧНЫЙ РЕЖИМ

Эта функция обеспечивает эффективную работу посредством ограничения максимальной потребляемой мощности. Она оказывается полезна, когда одновременно используются кондиционер и другие электрические устройства, подключенные к одной электрической цепи. ▶Стр. 15

Содержание



■ Изучите перед эксплуатацией	
Меры предосторожности	3
Наименования деталей	5
Подготовка перед эксплуатацией	9
■ Основные операции	
 Работа в режимах АВТО · ОХЛАЖД · ОСУШЕНИЕ · НАГРЕВ · ТОЛЬКО ВЕНТИЛЯТОР	10
 Регулировка скорости воздушного потока	12
 Регулировка направления воздушного потока	13
■ Полезные функции	
 Работа в режиме КОМФОРТНОГО ВОЗДУШНОГО ПОТОКА	14
 Работа в режиме ПОВЫШЕННОЙ МОЩНОСТИ	14
 ЭКОНОМИЧНЫЙ РЕЖИМ	15
■ Работа ТАЙМЕРА	
 Работа ТАЙМЕРА ВКЛЮЧЕНИЯ/ ВЫКЛЮЧЕНИЯ	16
■ Соединение нескольких агрегатов	
Примечание для мультисистемы	18
■ Уход	
Уход и очистка	20
■ В случае необходимости	
Ответы на часто задаваемые вопросы	27
Возможные неисправности и способы их устранения	28

Оригиналом руководства является текст на английском языке. Текст на других языках является переводом с оригинала.

Меры предосторожности



Перед эксплуатацией блока внимательно ознакомьтесь с описанными в этом руководстве мерами предосторожности.



Модели FTXP заполняются хладагентом R32.

- Храните это руководство в легкодоступном для оператора месте.
- Перед эксплуатацией блока внимательно ознакомьтесь с описанными в этом руководстве мерами предосторожности.
- Данное устройство может использоваться специалистами или обученными пользователями в магазинах, на предприятиях легкой промышленности, на фермах, либо неспециалистами для коммерческих нужд.
- Уровень звукового давления: менее 70 дБ(А).
- Описываемые здесь меры предосторожности обозначены пометками ПРЕДУПРЕЖДЕНИЕ и ПРЕДОСТЕРЕЖЕНИЕ. Оба они содержат важную информацию, относящуюся к безопасности. Обязательно соблюдайте все без исключения меры предосторожности.



ПРЕДУПРЕЖДЕНИЕ

Несоблюдение надлежащим образом данных инструкций может привести к травме или смерти.



ПРЕДОСТЕРЕЖЕНИЕ

Игнорирование данных инструкций может привести к повреждению имущества или получению травмы, которая может оказаться серьезной в зависимости от обстоятельств.



Никогда не пытайтесь.



Соблюдайте инструкции.



Проверьте наличие заземления.

- После изучения данного руководства храните его в удобном месте, чтобы к нему можно было обратиться при необходимости. Кроме того, при передаче оборудования новому пользователю проконтролируйте вручение ему данного руководства по эксплуатации.



ПРЕДУПРЕЖДЕНИЕ



- Оборудование должно храниться в помещении без непрерывно работающих источников воспламенения (например, открытый огонь, работающее газовое устройство или электронагреватель).
- Чтобы предотвратить пожар, взрыв или травму, не эксплуатируйте блок, если рядом с ним обнаружены вредные газы (например, горючие или агрессивные).
- Помните, что продолжительное прямое воздействие холодного или теплого воздуха от кондиционера либо слишком холодного или слишком теплого воздуха может оказывать вредное влияние на физическое состояние и здоровье человека.
- Не помещайте свои пальцы, а также любые предметы, включая стержни, в воздухозаборное и воздуховыпускное отверстия. Соприкосновение с быстро вращающимися лопастями вентилятора кондиционера может привести к травме или повреждению изделия.
- Не пытайтесь самостоятельно отремонтировать, демонтировать, повторно установить или модифицировать кондиционер, поскольку это может привести к утечке воды, поражению электрическим током или пожару.
- Не используйте рядом с кондиционером горючий аэрозоль, поскольку это может привести к пожару.
- При монтаже, перемещении или ремонте не используйте хладагент, отличный от указанного на наружном агрегате (R32). Использование других хладагентов может привести к неправильной работе или повреждению блока, а также к травмам персонала.
- Во избежание поражения электрическим током не работайте с мокрыми руками.
- Не промывайте кондиционер водой, так как это может привести к поражению электрическим током или пожару.
- Не следует ставить емкости с водой (вазы и т.п.) на блок, так как это может привести к поражению электрическим током или пожару.



- Остерегайтесь возгорания в случае утечки хладагента. Если кондиционер не работает должным образом, например не генерирует холодный или теплый воздух, это может быть вызвано утечкой хладагента. Обратитесь к своему дилеру за помощью. Хладагент внутри кондиционера безопасен и обычно не протекает. Однако в случае утечки, контакт хладагента с открытой горелкой, нагревателем или плитой может привести к появлению токсичного газа. Не используйте кондиционер, пока квалифицированный обслуживающий персонал не подтвердит устранение утечки.
- Не пытайтесь самостоятельно производить монтаж и ремонт кондиционера. Некачественное проведение работ по усовершенствованию, ремонту и техобслуживанию может привести к неисправности, утечке воды, поражению электрическим током и пожару. Для выполнения монтажных работ и работ по обслуживанию обращайтесь к своему дилеру или квалифицированным специалистам.
- При неисправности кондиционера (появление запаха гари и т.п.) выключите питание блока и свяжитесь со своим местным дилером. Дальнейшая эксплуатация при данных обстоятельствах опасна, поскольку может привести к отказу, поражению электрическим током или возгоранию.
- Проконтролируйте установку выключателя тока утечки заземления. Отсутствие прерывателя утечки на землю может явиться причиной поражения электрическим током или пожара.



- Следует обязательно заземлить прибор. В качестве заземления не следует использовать коммунальный трубопровод, молниеотвод или телефонный заземлитель. Плохое заземление может привести к поражению электрическим током.



ПРЕДОСТЕРЕЖЕНИЕ

- Используйте кондиционер только по прямому назначению. Не используйте кондиционер для охлаждения измерительных приборов, продуктов питания, растений, животных и произведений искусства, поскольку это может оказывать пагубное влияние на производительность, качество и/или долговечность указанных объектов.

Меры предосторожности



- Не подвергайте растения и животных прямому воздействию воздушного потока, поступающего из блока, поскольку это может привести к негативным последствиям.
- Не располагайте приборы, которые вырабатывают открытый огонь, в местах, на которые попадает воздушный поток из блока, поскольку это может ухудшить работу горелки.
- Не закрывайте вентиляционные и воздуховыпускные отверстия. Ослабление воздушного потока может стать причиной низкой производительности или возникновения неисправностей.
- Не садитесь на наружный агрегат, не кладите на него предметы и не тяните агрегат. Это может привести к несчастным случаям, таким как падение или опрокидывание, что, в свою очередь, может стать причиной травмы, сбоев в работе или повреждения оборудования.
- Не размещайте восприимчивые к влаге предметы непосредственно под внутренним или наружным агрегатом. При определенных условиях конденсация на основном блоке или трубах с хладагентом, загрязненный воздушный фильтр или засоренный дренаж могут вызвать капание, что приведет к загрязнению или выходу из строя указанных предметов.
- После длительного использования проверьте подставку и ее крепление на предмет возможного повреждения. Если повреждение не устранит, блок может упасть и травмировать человека.
- Во избежание травмы не прикасайтесь к воздухозаборному отверстию или алюминиевым ребрам внутреннего или наружного агрегата.
- Устройство не предназначено для использования маленькими детьми или слабыми людьми без наблюдения. Это может привести к телесным повреждениям и причинению вреда здоровью.
- Это устройство может использоваться детьми возрастом 8 лет и старше и лицами с ограниченными физическими, сенсорными или умственными возможностями, а равно и теми, у кого нет соответствующего опыта и знаний, если они находятся под наблюдением или проинструктированы относительно безопасного использования устройства и осведомлены о имеющихся опасностях.
- Дети не должны играть с устройством.
- Очистка и выполняемое пользователем техническое обслуживание не должны проводиться детьми без наблюдения.
- Не допускайте соприкосновения внутреннего и наружного агрегата, поскольку это может привести к повреждению изделия.
- Легковоспламеняющиеся предметы, такие как аэрозольные баллончики, следует размещать не ближе, чем на расстоянии 1 м от отверстия для выпуска воздуха.
- Аэрозольные баллончики могут взрываться в результате воздействия горячего воздуха из внутреннего или наружного агрегата.
- Не допускайте, чтобы домашние животные мочились на кондиционер. В противном случае возможны поражение электрическим током или пожар.
- Не промывайте кондиционер водой, так как это может привести к поражению электрическим током или пожару.
- Не следует ставить емкости с водой (вазы и т.п.) на блок, так как это может привести к поражению электрическим током или пожару.



- Во избежание уменьшения содержания кислорода обеспечьте адекватную вентиляцию помещения, если вместе с кондиционером в нем применяется оборудование, использование которого связано с возникновением открытого огня.
- Перед чистой остановке кондиционер и выключите автоматический выключатель или выньте шнур электропитания из сетевой розетки. В противном случае может произойти поражение электрическим током или травмирование.
- Подключайте кондиционер только к указанной цепи электропитания. Отличные от указанного источника питания могут стать причиной поражения электрическим током, перегрева и пожара.
- Отрегулируйте сливной шланг, чтобы обеспечить плавный слив. Неправильный слив может вызвать намочание мебели, здания и т.п.
- Не размещайте в непосредственной близости от наружного блока различные предметы и не допускайте скопления вокруг него листьев и другого мусора. Листья – питательная среда для мелких животных, которые могут проникнуть в блок. Оказавшись в блоке, такие организмы могут вызвать сбои в его работе, задымление или возгорание при вступлении в контакт с электрическими деталями.
- Не размещайте предметы рядом с внутренним агрегатом.
- Они могут оказать негативное влияние на характеристики, качество и срок службы кондиционера.
- Оборудование должно быть недоступно детям, чтобы они не играли с устройствами.

Место установки.

- Перед монтажом кондиционера в следующих типах окружающих сред проконсультируйтесь с дилером.
 - Окружающая среда, в которой присутствует масло, водяной пар или сажа.
 - Окружающая среда с соленой атмосферой, например прибрежные зоны.
 - Места где происходит образование сероводорода, такие как термальные минеральные источники.
 - Места, в которых снег может блокировать наружный агрегат.
- Соблюдайте представленные ниже инструкции.
 - Агрегат расположен на расстоянии не менее 1 м от телевизоров и радиоприемников (агрегат может создавать помехи для изображения или звука).
 - Вода из наружного агрегата должна сливаться в место с нормальным дренажом.

Учитывайте неудобство для соседей вследствие шума.

- Для монтажа выберите место, которое удовлетворяет следующим требованиям.
 - Выберите место, достаточно прочное, чтобы выдержать вес агрегата, где не будет усиливаться шум от работы и вибрация.
 - Место, в котором выпускаемый из наружного агрегата воздух или шум от работы не будут создавать неудобства для соседей.

Электротехнические работы.

- Для питания кондиционера используйте отдельную цепь электропитания.

Перемещение системы.

- Для перемещения кондиционера в другое место требуются специальные знания и опыт. Обратитесь к дилеру, если требуется выполнить перемещение или модернизацию.

Наименования деталей

Внутренний агрегат

• Внешний вид внутреннего агрегата для различных моделей может отличаться.

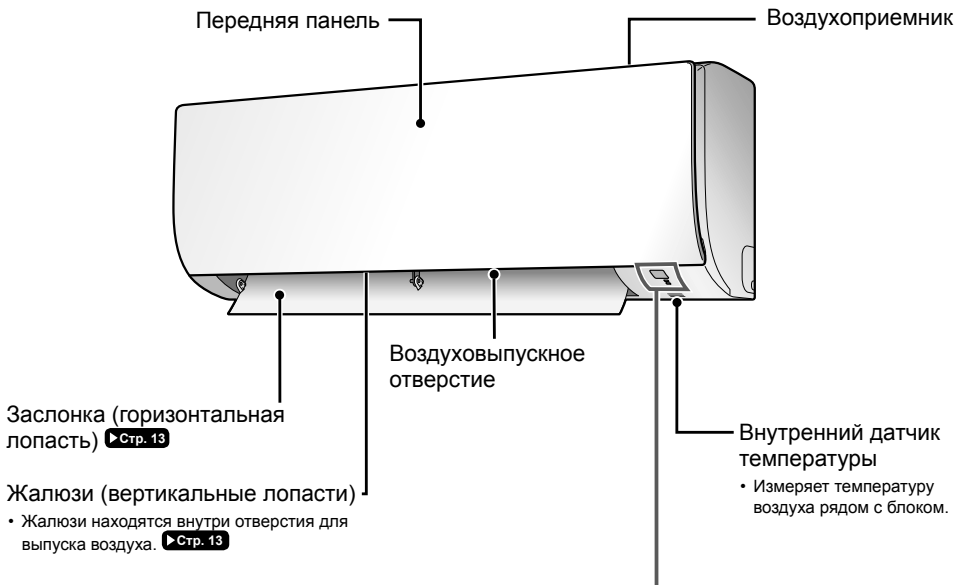

Экран

Приемник сигнала

- Принимает сигналы от пульта ДУ.
- Когда агрегат принимает сигнал, он формирует звуковой сигнал.

Ситуация	Тип звукового сигнала
Начало работы	Два последовательных сигнала
Изменен параметр	Один сигнал
Завершение работы	Длинный сигнал

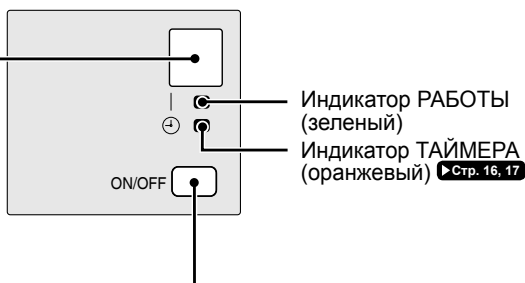

Переключатель ВКЛЮЧЕНИЯ/ВЫКЛЮЧЕНИЯ внутреннего агрегата

- Нажмите на этот переключатель один раз, чтобы начать работу. Нажмите еще раз, чтобы прекратить работу.
- Параметры режима работы приведены в следующей таблице.

Режим	Установка температуры	Скорость воздушного потока
АВТО	25°C	АВТО

- Этот переключатель можно использовать, когда отсутствует пульт ДУ.

Наименования деталей

FTX20K2V1B/FTX25K2V1B/FTX35K2V1B/FTXP20K2V1B/FTXP25K2V1B/FTXP35K2V1B

- Откройте переднюю панель

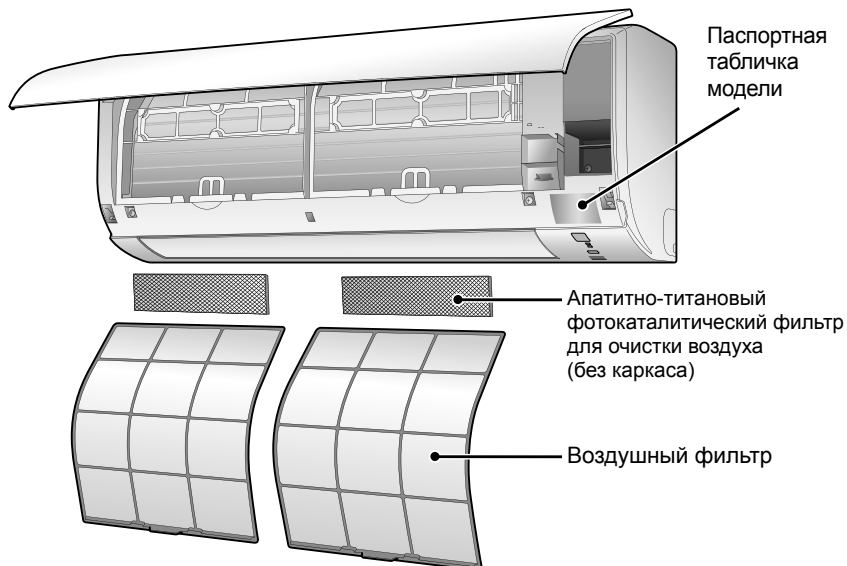

Наружный агрегат

- Внешний вид наружного агрегата для различных моделей может отличаться.

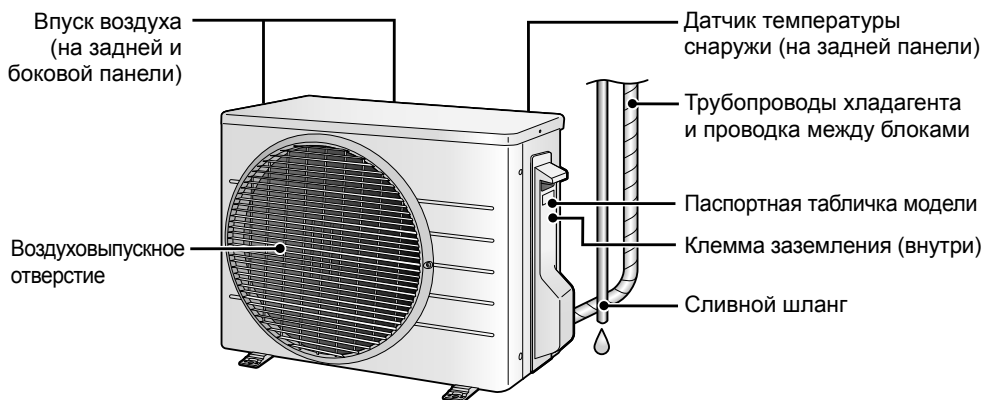

Наименования деталей

FTX50K2V1B/FTX60K2V1B/FTX71K2V1B

- Откройте переднюю панель

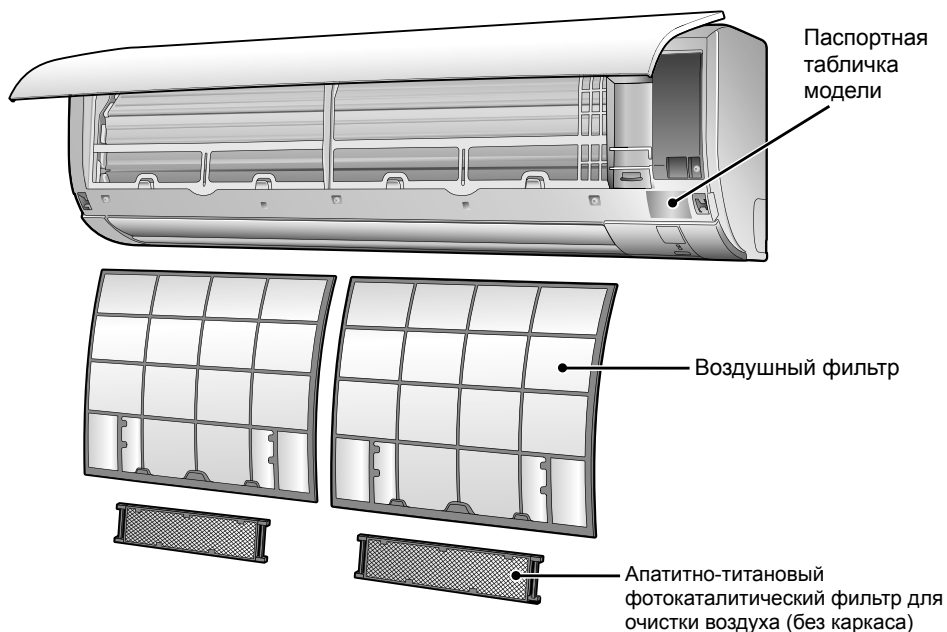

Наружный агрегат

- Внешний вид наружного агрегата для различных моделей может отличаться.

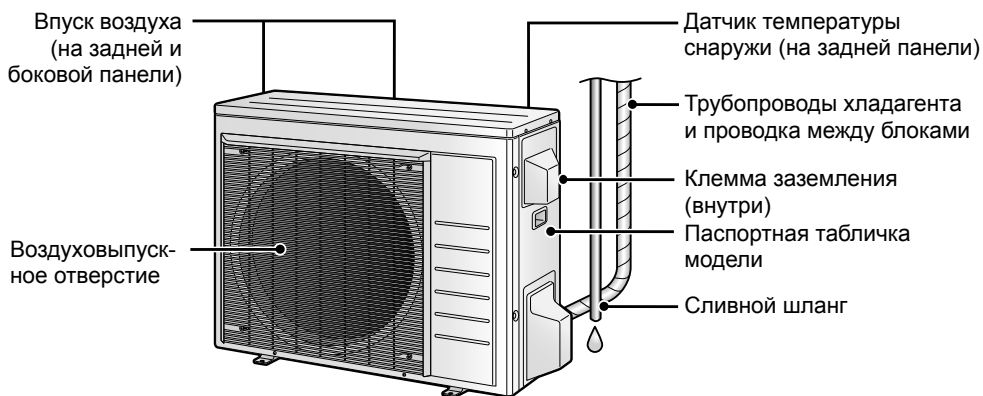

Наименования деталей

Пульт дистанционного управления

Дисплей (ЖК)

- Отображаются текущие настройки. (На этом рисунке с целью объяснения показаны все элементы дисплея.)

Кнопка AUTO

- Автоматически выбирается подходящий режим работы (ОХЛАЖДЕНИЕ или НАГРЕВ), исходя из температуры в помещении, и начинается работа. ▶Стр. 10

Кнопки непосредственного управления

- Начинается работа в режиме ОХЛАЖДЕНИЯ, ОСУШЕНИЯ, НАГРЕВА или ТОЛЬКО ВЕНТИЛЯЦИИ. ▶Стр. 10

Кнопка регулировки ТЕМПЕРАТУРЫ

- Изменяется настройка температуры. ▶Стр. 11

Кнопка COMFORT

- Работа в режиме КОМФОРТНОГО ВОЗДУШНОГО ПОТОКА. ▶Стр. 14

Кнопка ПОВЫШЕННОЙ МОЩНОСТИ

- Работа в режиме ПОВЫШЕННОЙ МОЩНОСТИ. ▶Стр. 14

Кнопка ТАЙМЕРА ВЫКЛЮЧЕНИЯ (режим НОЧНОЙ НАСТРОЙКИ)

Кнопка ТАЙМЕРА ВКЛЮЧЕНИЯ

Передачик сигналов

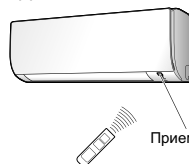

- Чтобы использовать пульт ДУ, направьте передатчик на внутренний агрегат. Если какой-либо предмет, например, штора, препятствует распространению сигналов между блоком и пультом ДУ, блок может не работать.
- Связь возможна на расстоянии приблизительно до 7 м.

Кнопка ВЫКЛЮЧЕНИЯ

- Останавливается работа. ▶Стр. 11

Кнопка настройки ВЕНТИЛЯТОРА

- Выбирается настройка скорости воздушного потока. ▶Стр. 12

Кнопка ECONO

- ЭКОНОМИЧНЫЙ РЕЖИМ. ▶Стр. 15

Кнопка ПОВОРОТА

- Регулируется направление воздушного потока. ▶Стр. 13

Кнопка ОТМЕНЫ ТАЙМЕРА

- Настройки таймера отменяются. ▶Стр. 16, 17

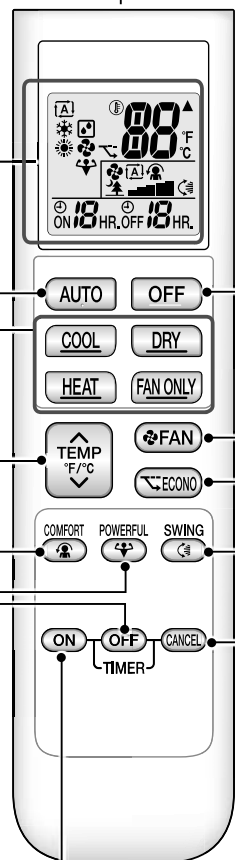

Подготовка перед эксплуатацией

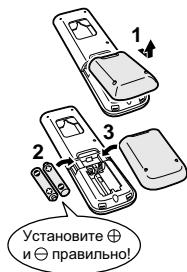

Установка батарей

1. Снимите заднюю крышку, сдвинув, а затем слегка приподняв ее.
2. Вставьте 2 сухие батареи AAA.LR03 (щелочные).
3. Установите на место заднюю крышку.



Закрепление держателя пульта ДУ на стене

1. Выберите место, из которого сигналы достигают блока.
2. Закрепите держатель на стене, колонне или на аналогичной поверхности винтами, которые поставляются с держателем.
3. Повесьте пульт ДУ на держатель.

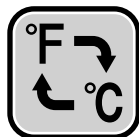

Переключение отображения градусов Фаренгейта/Цельсия

- ▶ Одновременно нажмите и удерживайте приблизительно в течение 5 секунд кнопки  и **ON** (кнопка ТАЙМЕРА).

- Температура будет отображаться в градусах Цельсия, если в данный момент она отображается в градусах Фаренгейта, и наоборот.
- Операция переключения доступна, только когда отображается температура.

Включите автоматический выключатель

- После включения питания заслонка внутреннего агрегата открывается и закрывается один раз, чтобы задать опорное положение.

ПРИМЕЧАНИЕ

Примечания относительно батарей

- При замене используйте батареи такого же типа и заменяйте одновременно обе старые батареи.
- Срок службы батарей составляет приблизительно 1 год. Однако, если в течение года уменьшается яркость дисплея пульта ДУ и сокращается возможный диапазон передачи, замените обе батареи AAA.LR03 (щелочные) на новые.
- Батареи, которые входят в комплект поставки пульта дистанционного управления, предназначены для первоначальной эксплуатации. Батареи могут работать меньше 1 года.

Примечание относительно пульта ДУ

- Не роняйте пульт ДУ. Не подвергайте его воздействию влаги.



Работа в режимах АВТО · ОХЛАЖД · ОСУШЕНИЕ · НАГРЕВ · ТОЛЬКО ВЕНТИЛЯТОР

Кондиционер работает в выбранном пользователем режиме.



Начало работы

АВТО

- Автоматический выбор подходящей температуры и режима работы.

▶ **Нажмите** **AUTO**.



ОХЛАЖДЕНИЕ

- Понижение температуры.

▶ **Нажмите** **COOL**.



ОСУШЕНИЕ

- Уменьшение влажности.

▶ **Нажмите** **DRY**.



НАГРЕВ

- Повышение температуры.

▶ **Нажмите** **HEAT**.



ТОЛЬКО ВЕНТИЛЯТОР

- Циркуляция воздуха в помещении.

▶ **Нажмите** **FAN ONLY**.



- Индикатор РАБОТЫ светится зеленым светом.



Экран

ПРИМЕЧАНИЕ

Примечания относительно работы в режиме АВТО

- В режиме АВТО система выбирает подходящий режим работы (ОХЛАЖДЕНИЕ или НАГРЕВ), исходя из температуры в помещении, и начинает работу.
- Система регулярно автоматически выбирает новую настройку, чтобы температура в помещении соответствовала заданному пользователем значению.

Примечания относительно работы в режиме ОСУШЕНИЕ

- Устраняется влажность и по возможности поддерживается постоянная температура в помещении. Она автоматически регулирует температуру и скорость воздушного потока, поэтому ручная регулировка этих функций невозможна.

Работа в режимах АВТО · ОХЛАЖД · ОСУШЕНИЕ · НАГРЕВ · ТОЛЬКО ВЕНТИЛЯТОР

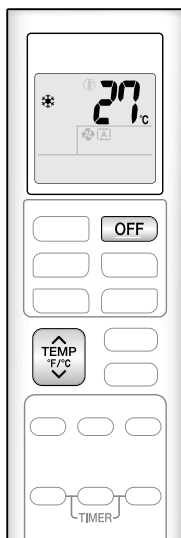

Прекращение работы

Нажмите **OFF**.

- Индикатор РАБОТЫ гаснет.

Изменение настройки температуры

Нажмите **TEMP F/C**.

- Нажмите **▲**, чтобы увеличить температуру, нажмите **▼**, чтобы уменьшить температуру.

ОХЛАЖДЕНИЕ	НАГРЕВ	АВТО	ОСУШЕНИЕ или ТОЛЬКО ВЕНТИЛЯТОР
18–32°C	10–30°C	18–30°C	Настройку температуры невозможно изменить.

Советы для энергосбережения

Заданная на среднем уровне температура способствует энергосбережению.

- Рекомендуемое установочное значение температуры
 - Для охлаждения: 26–28°C
 - Для нагрева: 20–24°C

Закрывайте окна шторами или жалюзи.

- Если не допускать проникновения солнечного света и наружного воздуха, эффективность охлаждения (нагрева) увеличивается.

Содержите воздушные фильтры в чистоте.

- Засоренные фильтры приводят к неэффективной работе и бесполезному расходу энергии. Очищайте их один раз в 2 недели. **▶ Стр. 21**

Если предполагается, что кондиционер не будет использоваться продолжительное время, например весной или осенью, выключите автоматический выключатель.

- Кондиционер всегда потребляет незначительное количество энергии, даже когда он не работает.





Регулировка скорости воздушного потока

Для повышения комфорта можно отрегулировать скорость воздушного потока.

Настройка заданной скорости воздушного потока

▶ Нажмите **FAN**.

- При каждом нажатии кнопки **FAN** выбирается следующее значение скорости воздушного потока в последовательности.

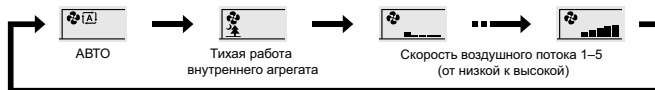

- Когда для воздушного потока выбран вариант "▲", начинается тихая работа и шум от внутреннего агрегата уменьшается.
- В режиме тихой работы задается минимальный уровень скорости воздушного потока.

Работа в режимах АВТО, ОХЛАЖД, НАГРЕВ и ТОЛЬКО ВЕНТИЛЯТОР				ОСУШЕНИЕ
				Настройку скорости воздушного потока невозможно изменить.

ПРИМЕЧАНИЕ

Примечание относительно заданной скорости воздушного потока

- При меньших значениях скорости воздушного потока, эффективность охлаждения (нагрева) также уменьшается.



Регулировка направления воздушного потока

Для повышения комфорта можно отрегулировать направление воздушного потока.

⚠ ПРЕДОСТЕРЕЖЕНИЕ

- Всегда используйте пульт ДУ, чтобы отрегулировать угол поворота заслонки. Принудительное перемещение заслонки рукой может привести к сбою.
- Будьте осторожны при регулировке жалюзи. Внутри отверстия для выпуска воздуха вентилятор вращается с большой скоростью.

Запуск автоматического качания

Воздушный поток вверх и вниз

Нажмите  SWING.

- "SWING" отображается на ЖК-дисплее.
- Заслонка (горизонтальная лопасть) начинает качаться.

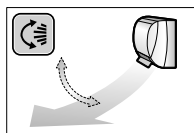

Установка заслонки в нужное положение

- Эту функцию можно использовать в режиме автоматического качания заслонки.

Нажмите кнопку  SWING, когда заслонка достигает нужного положения.

- На ЖК-дисплее исчезает значок "SWING".

Установка жалюзи в нужное положение

Удерживайте ручки и переместите жалюзи (вертикальные лопасти).

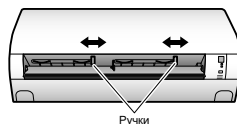

В 2 местах предусмотрены ручки.

ПРИМЕЧАНИЕ

Примечания относительно настройки направления воздушного потока

- Диапазон перемещения заслонки изменяется в зависимости от режима работы.
- Заслонка останавливается в верхнем положении, если выбирается низкий уровень скорости воздушного потока в режиме качания вверх/вниз.





Работа в режиме КОМФОРТНОГО ВОЗДУШНОГО ПОТОКА

Направление и скорость воздушного потока регулируются так, чтобы предотвратить непосредственный обдув людей в помещении.

Начало работы в режиме КОМФОРТНОГО ВОЗДУШНОГО ПОТОКА

▶ Нажмите .

- "COMFORT" отображается на ЖК-дисплее.

	ОХЛАЖДЕНИЕ и НАГРЕВ	НАГРЕВ
Направление заслонки	Перемещается вверх	Перемещается вниз
Скорость воздушного потока	АВТО	

- Недоступно в режиме ТОЛЬКО ВЕНТИЛЯТОР.

Отмена работы в режиме КОМФОРТНОГО ВОЗДУШНОГО ПОТОКА

▶ Нажмите  еще раз.

- На ЖК-дисплее исчезает значок "COMFORT".
- Заслонка возвращается в сохраненное в памяти положение, которое использовалось до начала работы в режиме КОМФОРТНОГО ВОЗДУШНОГО ПОТОКА.



Работа в режиме ПОВЫШЕННОЙ МОЩНОСТИ

Если используется режим ПОВЫШЕННОЙ МОЩНОСТИ, эффективность охлаждения (нагрева) быстро увеличивается до максимума в любом режиме работы. В этом режиме кондиционер работает с максимальной производительностью.

Начало работы в режиме ПОВЫШЕННОЙ МОЩНОСТИ

▶ Нажмите .

- "POWERFUL" отображается на ЖК-дисплее.
- Работа в режиме ПОВЫШЕННОЙ МОЩНОСТИ прекращается через 20 минут. Затем система работает с предыдущими параметрами, которые использовались перед переходом в режим ПОВЫШЕННОЙ МОЩНОСТИ.

Отмена режима ПОВЫШЕННОЙ МОЩНОСТИ

▶ Нажмите  еще раз.

- На ЖК-дисплее исчезает значок "POWERFUL".

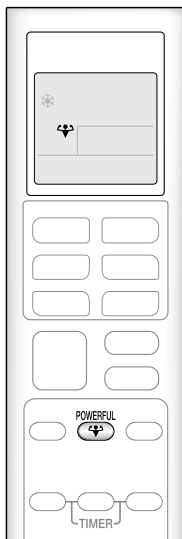



ЭКОНОМИЧНЫЙ РЕЖИМ

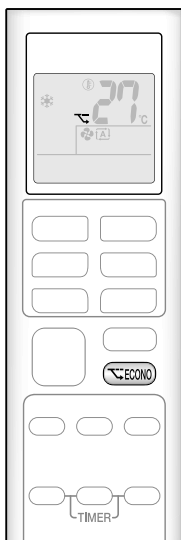

ЭКОНОМИЧНЫЙ РЕЖИМ обеспечивает эффективную работу посредством ограничения максимальной потребляемой мощности.

Эта функция полезна для предотвращения срабатывания автоматического выключателя, когда одновременно работают блок и другое оборудование, подключенное к той же цепи.

Начало работы в ЭКОНОМИЧНОМ РЕЖИМЕ

Нажмите .

- "ECONO" отображается на ЖК-дисплее.
- Недоступно в режиме ТОЛЬКО ВЕНТИЛЯТОР.

Отмена работы в ЭКОНОМИЧНОМ РЕЖИМЕ

Нажмите еще раз.

- На ЖК-дисплее исчезает значок "ECONO".

ПРИМЕЧАНИЕ

Примечание относительно работы в режиме КОМФОРТНОГО ВОЗДУШНОГО ПОТОКА

- Если выбирается верхнее или нижнее направление воздушного потока, режим КОМФОРТНОГО ВОЗДУШНОГО ПОТОКА отменяется.

Примечания относительно работы в режиме ПОВЫШЕННОЙ МОЩНОСТИ

- После нажатия кнопки настройки отменяются и значок "ECONO" исчезает с ЖК-дисплея.
- Производительность кондиционера в режиме ПОВЫШЕННОЙ МОЩНОСТИ не увеличивается, если он уже работает с максимальной производительностью.

– В режиме ОХЛАЖДЕНИЕ, НАГРЕВ и АВТО

Чтобы увеличить до максимума эффективность охлаждения (нагрева), увеличивается производительность наружного агрегата и задается максимальная скорость воздушного потока.

Настройку температуры невозможно изменить.

– В режиме ОСУШЕНИЕ

Заданное значение температуры уменьшается на 2,5°C, а скорость воздушного потока незначительно увеличивается.

– В режиме ТОЛЬКО ВЕНТИЛЯТОР

Задается максимальное значение скорости воздушного потока.

Примечания относительно работы в ЭКОНОМИЧНОМ РЕЖИМЕ

- После нажатия кнопки настройки отменяются и значок "ECONO" исчезает с ЖК-дисплея.
- Если уровень потребляемой мощности уже низкий, он дополнительно не уменьшается в ЭКОНОМИЧНОМ РЕЖИМЕ.

Некоторые полезные функции могут использоваться совместно.

КОМФОРТНЫЙ ВОЗДУШНЫЙ ПОТОК + ЭКОНОМИЧНЫЙ РЕЖИМ	Доступно
ПОВЫШЕННАЯ МОЩНОСТЬ + КОМФОРТНЫЙ ВОЗДУШНЫЙ ПОТОК	Недоступно*
ПОВЫШЕННАЯ МОЩНОСТЬ + ЭКОНОМИЧНЫЙ РЕЖИМ	Недоступно*

* Приоритет имеет функция, соответствующая последней нажатой кнопке.



Работа ТАЙМЕРА ВКЛЮЧЕНИЯ/ ВЫКЛЮЧЕНИЯ

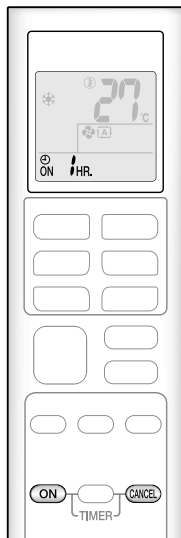

Функции таймера удобно использовать для автоматического включения или выключения кондиционера ночью или утром. Также возможно совместное использование ТАЙМЕРА ВКЛЮЧЕНИЯ и ТАЙМЕРА ВЫКЛЮЧЕНИЯ.

Использование ТАЙМЕРА ВКЛЮЧЕНИЯ

▶ Нажмите **ON**.



"ON HR." отображается на ЖК-дисплее.

- При каждом нажатии кнопки **ON** настройка времени увеличивается на 1 час. Можно задать время от 1 до 12 часов.
- Индикатор ТАЙМЕР светится оранжевым светом.

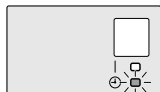

Экран

Отмена ТАЙМЕРА ВКЛЮЧЕНИЯ

▶ Нажмите **CANCEL**.

- На ЖК-дисплее исчезает значок "ON HR."
- Индикатор ТАЙМЕР гаснет.

ПРИМЕЧАНИЕ

В следующих случаях настройте таймер повторно.

- После выключения автоматического выключателя.
- После отключения электропитания.
- После замены батарей в пульте ДУ.

Работа ТАЙМЕРА ВКЛЮЧЕНИЯ/ ВЫКЛЮЧЕНИЯ

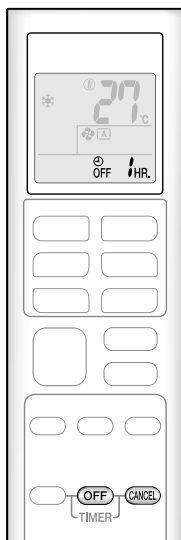

Использование ТАЙМЕРА ВЫКЛЮЧЕНИЯ

Нажмите **OFF**.



"OFF 1 HR." отображается на ЖК-дисплее.

- При каждом нажатии кнопки **OFF** настройка времени увеличивается на 1 час. Можно задать время от 1 до 12 часов.
- Индикатор ТАЙМЕР светится оранжевым светом.

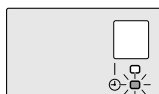

Экран

Отмена ТАЙМЕРА ВЫКЛЮЧЕНИЯ

Нажмите **CANCEL**.

- На ЖК-дисплее исчезает значок "OFF 1 HR."
- Индикатор ТАЙМЕР гаснет.

Совместное использование ТАЙМЕРА ВКЛЮЧЕНИЯ и ТАЙМЕРА ВЫКЛЮЧЕНИЯ

- Ниже представлен пример настройки для случая совместного использования 2 таймеров.
- На ЖК-дисплее отображается "ON" и "OFF".

[Пример]

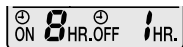

Настройка во время работы блока

- Блок останавливается через 1 час, а затем через 7 часов запускается.

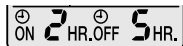

Настройка, когда блок остановлен

- Блок запускается через 2 часа, а затем через 3 часа останавливается.

ПРИМЕЧАНИЕ

Режим НОЧНОЙ НАСТРОЙКИ

- Если настроен ТАЙМЕР ВЫКЛЮЧЕНИЯ, настройка температуры автоматически регулируется (увеличивается на 0,5°C при ОХЛАЖДЕНИИ и уменьшается на 2,0°C при НАГРЕВЕ), чтобы предотвратить чрезмерное охлаждение (нагрев) во время сна.

Примечание для мультисистемы

Мультисистема содержит один наружный агрегат, соединенный с несколькими внутренними агрегатами.

■ Выбор режима работы

Настройка приоритетного помещения задана, но неактивна, или не задана.

Если работает несколько внутренних агрегатов, приоритет имеет агрегат, включенный первым. В этом случае выберите для включенных позднее агрегатов такой же режим, что и для первого агрегата. В противном случае они перейдут в режим ожидания с мигающим индикатором РАБОТЫ, который не указывает на неисправность.

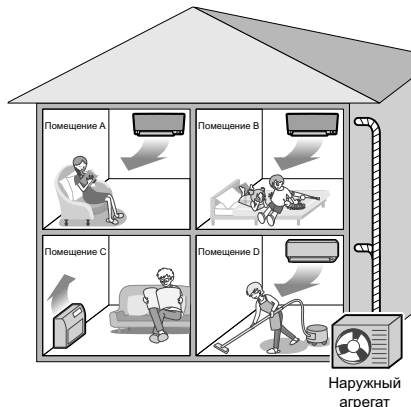

ПРИМЕЧАНИЕ

■ Примечания относительно режима работы для мультисистемы

- Одновременно можно использовать режимы ОХЛАЖДЕНИЯ, ОСУШЕНИЯ и ВЕНТИЛЯЦИИ.
- В режиме АВТО автоматически выбирается ОХЛАЖДЕНИЕ или НАГРЕВ в зависимости от температуры в помещении. Поэтому режим АВТО доступен, когда выбирается такой же режим работы, что и для первого включенного агрегата.

⚠ ПРЕДОСТЕРЕЖЕНИЕ

- Обычно режим работы первого включенного агрегата имеет приоритет. Исключение составляет следующая ситуация. Если первый включенный агрегат работает в режиме ВЕНТИЛЯЦИИ, то при последующем использовании режима НАГРЕВА в любом помещении приоритет получает режим НАГРЕВА. В этой ситуации кондиционер, который работает в режиме ВЕНТИЛЯЦИИ, переходит в состояние ожидания с мигающим индикатором РАБОТЫ.

Активна настройка приоритетного помещения.

См. настройку приоритетного помещения на следующей странице.

■ ТИХИЙ НОЧНОЙ РЕЖИМ (доступен только при ОХЛАЖДЕНИИ)

Для ТИХОГО НОЧНОГО РЕЖИМА требуется первоначальное программирование во время монтажа. Обратитесь за помощью к своему розничному торговцу или дилеру.

В ТИХОМ НОЧНОМ РЕЖИМЕ уменьшается шум от работающего наружного агрегата в ночное время, чтобы не беспокоить соседей.

- ТИХИЙ НОЧНОЙ РЕЖИМ включается, когда температура падает на 5°C или более относительно самой высокой температуры, зафиксированной в этот день. Если разность температур меньше 5°C, эта функция не включается.
- В ТИХОМ НОЧНОМ РЕЖИМЕ незначительно уменьшается эффективность охлаждения блока.

Примечание для мультисистемы

■ Блокировка режима ОХЛАЖДЕНИЯ/НАГРЕВА

Для блокировки режима ОХЛАЖДЕНИЯ/НАГРЕВА требуется первоначальное программирование во время монтажа. Обратитесь к своему уполномоченному дилеру за помощью. Блокировка режима ОХЛАЖДЕНИЯ/НАГРЕВА позволяет принудительно перевести агрегат в режим ОХЛАЖДЕНИЯ или НАГРЕВА. Эту функцию удобно использовать, если требуется перевести все подключенные к мультисистеме внутренние агрегаты в один режим работы.

ПРИМЕЧАНИЕ

- Блокировку режима ОХЛАЖДЕНИЯ/НАГРЕВА невозможно использовать совместно с настройкой приоритетного помещения.

■ Настройка приоритетного помещения

Для настройки приоритетного помещения требуется первоначальное программирование во время монтажа. Обратитесь к своему уполномоченному дилеру за помощью. Назначенное приоритетное помещение имеет приоритет в следующих ситуациях.

Приоритет режима работы

- Хотя режим работы для приоритетного помещения имеет преимущество, пользователь может выбрать другой режим работы из других помещений.

[Пример]

- В данном примере в качестве приоритетного выбрано помещение А. ОХЛАЖДЕНИЕ выбирается в помещении А, когда в помещениях В, С и D используются следующие режимы.

Режим работы в помещениях В, С и D	Состояние помещений В, С и D, когда агрегат в помещении А работает в режиме ОХЛАЖДЕНИЯ
ОХЛАЖДЕНИЕ, или ОСУШЕНИЕ, или ВЕНТИЛЯЦИЯ	Сохраняется текущий режим работы
НАГРЕВ	Агрегат переходит в режим ожидания. Работа возобновляется, когда останавливается агрегат в помещении А.
АВТО	Работа агрегата в режиме ОХЛАЖДЕНИЯ продолжается. Если агрегат работает в режиме НАГРЕВА, он переходит в состояние ожидания. Работа возобновляется, когда останавливается агрегат в помещении А.

Приоритет во время использования режима ПОВЫШЕННОЙ МОЩНОСТИ

[Пример]

- В данном примере в качестве приоритетного выбрано помещение А. Работают все внутренние агрегаты в помещениях А, В, С и D. Если агрегат в помещении А переводится в режим ПОВЫШЕННОЙ МОЩНОСТИ, максимальная производительность обеспечивается в помещении А. В этом случае эффективность охлаждения (нагрева) агрегатов в помещениях В, С и D может незначительно уменьшится.

Уход и очистка

FTX20K2V1B/FTX25K2V1B/FTX35K2V1B/FTXP20K2V1B/FTXP25K2V1B/FTXP35K2V1B

⚠ ПРЕДОСТЕРЕЖЕНИЕ

- Перед очисткой убедитесь в том, что прекращена работа и выключен автоматический выключатель.
- Не прикасайтесь к алюминиевым ребрам наружного агрегата. Прикосновение может привести к травме.

■ Краткое руководство

Очистка компонентов

Передняя панель

- Протрите ее мягкой влажной тканью.
- Можно использовать только нейтральное моющее средство.

В случае загрязнения



Воздушный фильтр

- Удалите пыль пылесосом или промойте фильтр.

Один раз в 2 недели

► Стр. 21

Внутренний агрегат, наружный агрегат и пульт ДУ

- Протрите их мягкой тканью.

В случае загрязнения

Апатитно-титановый фотокаталитический фильтр для очистки воздуха (без каркаса)

- Удалите пыль пылесосом или замените фильтр.

[Очистка]

Один раз в 6 месяцев

► Стр. 22

[Замена]

Один раз в 3 года

► Стр. 22

ПРИМЕЧАНИЕ

Не используйте следующие материалы для очистки:

- Вода при температуре более 40°C
- Летучие жидкости, такие как бензол, бензин и растворитель
- Составы для полировки
- Грубые материалы, такие как скребящая щетка

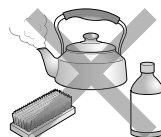

Уход и очистка

FTX20K2V1B/FTX25K2V1B/FTX35K2V1B/FTXP20K2V1B/FTXP25K2V1B/FTXP35K2V1B

■ Воздушный фильтр

1. Откройте переднюю панель.

- Возьмитесь за края передней панели и откройте ее.

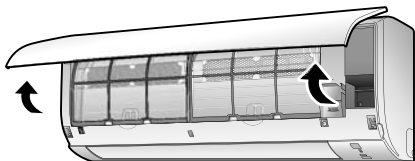

2. Извлеките воздушные фильтры.

- Слегка нажмите вверх на выступ в центре каждого фильтра и потяните его вниз.

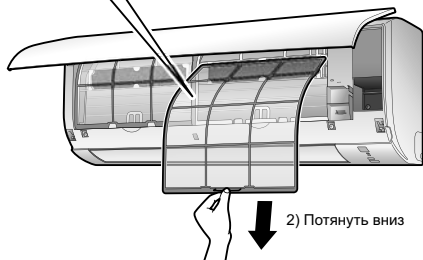

3. Промойте воздушные фильтры водой или очистите их пылесосом.

- Воздушные фильтры рекомендуется очищать один раз в 2 недели.

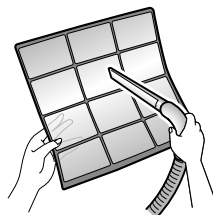

Если пыль трудно удалить

- Промойте воздушные фильтры нейтральным моющим средством, растворенным в теплой воде. Затем просушите их в тени.



4. Установите фильтры на место.

5. Медленно закройте переднюю панель.

- Нажмите на панель с обеих сторон и по центру.

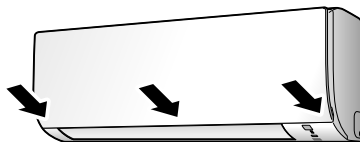

- Убедитесь в том, что передняя панель надежно закреплена.

Уход и очистка

FTX20K2V1B/FTX25K2V1B/FTX35K2V1B/FTXP20K2V1B/FTXP25K2V1B/FTXP35K2V1B

■ Апатитно-титановый фотокаталитический фильтр для очистки воздуха

1. Откройте переднюю панель и извлеките воздушные фильтры. ▶Стр. 21

2. Снимите апатитно-титановые фотокаталитические фильтры для очистки воздуха.

- Извлеките фильтры из-под выступов.

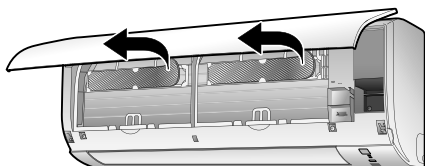

3. Очистите или замените апатитно-титановые фотокаталитические фильтры для очистки воздуха.

[Очистка]

3-1 Удалите пыль пылесосом и поместите фильтры в холодную или теплую воду приблизительно на 10–15 минут в случае очень сильного загрязнения.

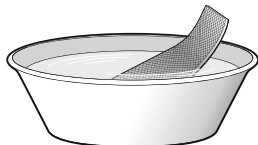

3-2 После промывки стряхните оставшуюся воду и просушите фильтры в тени.

- Не отжимайте фильтр, чтобы удалить воду.

[Замена]

Извлеките фильтр из-под выступов и подготовьте новый.

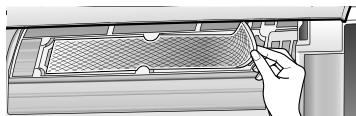

- Утилизируйте старый фильтр как негорючие отходы.

4. Вставьте апатитно-титановые фотокаталитические фильтры для очистки воздуха на место.

- При установке фильтра убедитесь в том, что он должным образом зафиксирован выступами.

5. Установите фильтры на место. ▶Стр. 21

6. Медленно закройте переднюю панель. ▶Стр. 21

ПРИМЕЧАНИЕ

- Работа с загрязненными фильтрами:
 - не устраняется неприятный запах,
 - не очищается воздух,
 - плохой нагрев или охлаждение,
 - возможная причина неприятного запаха.
- Утилизируйте старые фильтры как негорючие отходы.
- Чтобы заказать апатитно-титановый фотокаталитический фильтр для очистки воздуха, обращайтесь к дилеру, у которого был приобретен кондиционер.

Позиция	Апатитно-титановый фотокаталитический фильтр для очистки воздуха, 1 комплект
№ детали	KAFF970A46

Уход и очистка

FTX50K2V1B/FTX60K2V1B/FTX71K2V1B

⚠ ПРЕДОСТЕРЕЖЕНИЕ

- Перед очисткой убедитесь в том, что прекращена работа и выключен автоматический выключатель.
- Не прикасайтесь к алюминиевым ребрам наружного агрегата. Прикосновение может привести к травме.

■ Краткое руководство

Очистка компонентов

Передняя панель

- Протрите ее мягкой влажной тканью.
- Можно использовать только нейтральное моющее средство.

В случае загрязнения



Воздушный фильтр

- Удалите пыль пылесосом или промойте фильтр.

Один раз в 2 недели

►Стр. 24

Внутренний агрегат, наружный агрегат и пульт ДУ

- Протрите их мягкой тканью.

В случае загрязнения

Апатитно-титановый фотокаталитический фильтр для очистки воздуха (с каркасом)

- Удалите пыль пылесосом или замените фильтр.

[Очистка]

Один раз в 6 месяцев

►Стр. 25

[Замена]

Один раз в 3 года

►Стр. 25

ПРИМЕЧАНИЕ

Не используйте следующие материалы для очистки:

- Вода при температуре более 40°C
- Летучие жидкости, такие как бензол, бензин и растворитель
- Составы для полировки
- Грубые материалы, такие как скребущая щетка



Уход и очистка

FTX50K2V1B/FTX60K2V1B/FTX71K2V1B

■ Воздушный фильтр

1. Откройте переднюю панель.

- Возьмитесь за края передней панели и откройте ее.

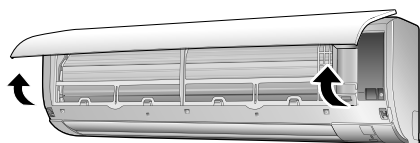

2. Извлеките воздушные фильтры.

- Слегка нажмите вверх на выступ в центре каждого фильтра и потяните его вниз.

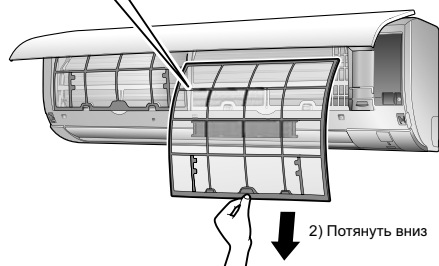
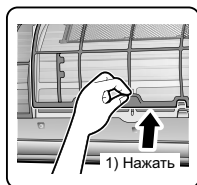

3. Промойте воздушные фильтры водой или очистите их пылесосом.

- Воздушные фильтры рекомендуется очищать один раз в 2 недели.

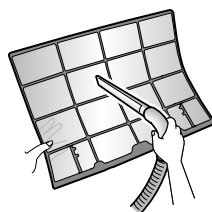

Если пыль трудно удалить

- Промойте воздушные фильтры нейтральным моющим средством, растворенным в теплой воде. Затем просушите их в тени.
- Снимите апатитно-титановый фотокаталитический фильтр для очистки воздуха. См. раздел "Апатитно-титановый фотокаталитический фильтр для очистки воздуха" на следующей странице.



4. Установите фильтры на место.

5. Медленно закройте переднюю панель.

- Нажмите на переднюю панель с обеих сторон и по центру.

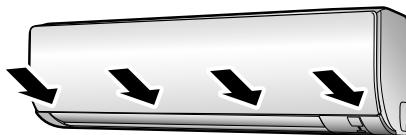

- Убедитесь в том, что передняя панель надежно закреплена.

Уход и очистка

FTX50K2V1B/FTX60K2V1B/FTX71K2V1B

■ Апатитно-титановый фотокаталитический фильтр для очистки воздуха

1. Откройте переднюю панель и извлеките воздушные фильтры. **▶Стр. 24**
2. Снимите апатитно-титановые фотокаталитические фильтры для очистки воздуха.

- Удерживайте утопленные части каркаса и отсоедините 4 защелки.

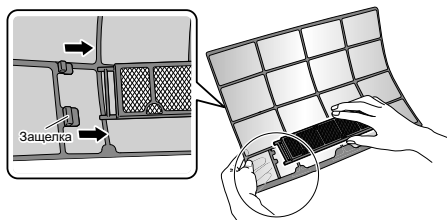

3. Очистите или замените апатитно-титановые фотокаталитические фильтры для очистки воздуха.

[Очистка]

- 3-1 Удалите пыль пылесосом и поместите фильтры в холодную или теплую воду приблизительно на 10–15 минут в случае очень сильного загрязнения.



- 3-2 После промывки стряхните оставшуюся воду и просушите фильтры в тени.

- Не отжимайте фильтр, чтобы удалить воду.

[Замена]

Снимите фильтр с каркаса и подготовьте новый.

- Не выбрасывайте каркас фильтра. При замене апатитно-титанового фотокаталитического фильтра для очистки воздуха используйте каркас фильтра повторно.

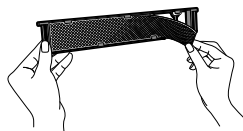

- Утилизируйте старый фильтр как негорючие отходы.

4. Вставьте апатитно-титановые фотокаталитические фильтры для очистки воздуха на место.

- При установке фильтра убедитесь в том, что он должным образом зафиксирован выступами.

5. Установите фильтры на место. **▶Стр. 24**

6. Медленно закройте переднюю панель. **▶Стр. 24**

ПРИМЕЧАНИЕ

- Работа с загрязненными фильтрами:
 - не устраняется неприятный запах,
 - не очищается воздух,
 - плохой нагрев или охлаждение,
 - возможная причина неприятного запаха.
- Утилизируйте старые фильтры как негорючие отходы.
- Чтобы заказать апатитно-титановый фотокаталитический фильтр для очистки воздуха, обращайтесь к дилеру, у которого был приобретен кондиционер.

Позиция	Апатитно-титановый фотокаталитический фильтр для очистки воздуха, 1 комплект
№ детали	KAF970A46

Уход и очистка

- Перед длительным периодом неиспользования

1. Кондиционер должен проработать несколько часов в режиме ТОЛЬКО ВЕНТИЛЯТОР, чтобы просушить внутреннее пространство.

- Нажмите **FAN ONLY**.

2. После окончания работы выключите автоматический выключатель комнатного кондиционера.

3. Извлеките батареи из пульта ДУ.

- Рекомендуется проводить периодическое техническое обслуживание

- При определенных условиях эксплуатации после нескольких сезонов использования внутри кондиционера могут скапливаться загрязнения, которые ухудшают рабочие характеристики. Помимо регулярной очистки пользователем рекомендуется, чтобы специалист проводил периодическое техническое обслуживание.
- По поводу проведения технического обслуживания специалистом, обратитесь к дилеру, у которого был приобретен кондиционер.

Ответы на часто задаваемые вопросы

Внутренний агрегат

Заслонка не начинает качаться немедленно.

- Кондиционер регулирует положение заслонки. Заслонка начнет перемещаться в скором времени.

Кондиционер прекращает формировать воздушный поток во время работы в режиме НАГРЕВА.

- После достижения заданной температуры скорость воздушного потока уменьшается и работа останавливается, чтобы предотвратить формирование холодного воздушного потока. Работа возобновляется автоматически, когда температура в помещении уменьшается.

НАГРЕВ внезапно прекращается, и слышен звук текущей воды.

- Размораживается наружный агрегат. НАГРЕВ начинается после удаления инея с наружного агрегата. Для этого может потребоваться от 4 до 12 минут.

Большая задержка перед началом работы.

- Когда кнопка **AUTO** или какая-либо кнопка непосредственного управления нажимается вскоре после прекращения работы.
- Когда повторно выбран режим.
 - Это предусмотрено для защиты кондиционера. Следует подождать приблизительно 3 минуты.

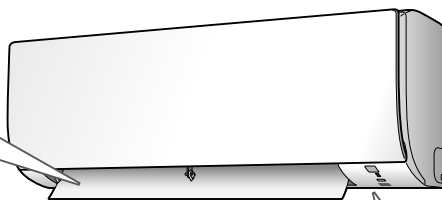

Слышны различные звуки.

- **Звук текущей воды**
 - Этот звук формируется при протекании хладагента в кондиционере.
 - Это звук перекачиваемой в кондиционере воды. Он может быть слышен, когда вода выкачивается из кондиционера во время ОХЛАЖДЕНИЯ или ОСУШЕНИЯ.
- **Звук продуваемого воздуха**
 - Этот звук формируется при переключении потока хладагента в кондиционере.
- **Тикающий звук**
 - Этот звук формируется, когда шкаф и рама кондиционера незначительно увеличиваются или уменьшаются из-за изменений температуры.
- **Свистящий звук**
 - Этот звук формируется, когда хладагент протекает во время размораживания.
- **Щелчки во время работы или простоя**
 - Этот звук формируется во время работы регулирующих клапанов хладагента или электрических компонентов.
- **Хлопающий звук**
 - Этот звук слышен из кондиционера, когда вытяжной вентилятор включается при закрытых дверях в помещении. Откройте окно или выключите вытяжной вентилятор.

Наружный агрегат

Из наружного агрегата выделяется вода или водяной пар.

- При НАГРЕВЕ
 - Во время разморозки иней на наружном агрегате превращается в воду или в пар.
- При ОХЛАЖДЕНИИ или ОСУШЕНИИ
 - Влага из воздуха конденсируется на холодной поверхности трубопровода наружного агрегата и стекает вниз.

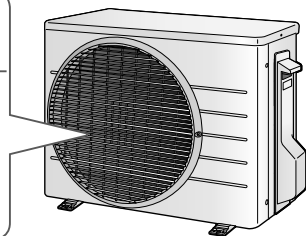

Возможные неисправности и способы их устранения

Перед запросом или требованием ремонта проверьте следующее.
Если проблему устранить не удалось, обратитесь к своему дилеру.



Проблема отсутствует

Это не является проблемой.



Контроль

Проверьте еще раз перед требованием ремонта.

Кондиционер не работает

Ситуация	Описание/проверка
Индикатор РАБОТЫ не светится.	<ul style="list-style-type: none"> Включен ли автоматический выключатель или не вышел ли из строя предохранитель? Не отключено ли электричество? Установлены ли батареи в пульт ДУ?
Индикатор РАБОТЫ мигает.	<ul style="list-style-type: none"> Выключите питание с помощью автоматического выключателя и перезапустите кондиционер с пульта ДУ. Если индикатор РАБОТЫ по-прежнему мигает, проверьте код ошибки и обратитесь к своему дилеру. ▶Стр. 31

Кондиционер внезапно прекратил работу

Ситуация	Описание/проверка
Индикатор РАБОТЫ светится.	<ul style="list-style-type: none"> Для защиты системы кондиционер может прекратить работу в случае внезапного значительного изменения напряжения. Работа возобновляется автоматически приблизительно через 3 минуты.
Индикатор РАБОТЫ мигает.	<ul style="list-style-type: none"> Свободны ли отверстия для впуска и выпуска воздуха внутреннего и наружного агрегатов? Прекратите работу и после выключения автоматического выключателя устраните препятствия. Перезапустите кондиционер с пульта ДУ. Если индикатор РАБОТЫ по-прежнему мигает, проверьте код ошибки и обратитесь к своему дилеру. ▶Стр. 31

Кондиционер не прекращает работу

Ситуация	Описание/проверка
Кондиционер продолжает работать даже после остановки операции.	<ul style="list-style-type: none"> Немедленно после остановки кондиционера <ul style="list-style-type: none"> Вентилятор наружного агрегата продолжает вращаться приблизительно 1 минуту для защиты системы. Когда кондиционер не работает <ul style="list-style-type: none"> При высокой температуре снаружи вентилятор наружного агрегата может начать вращаться для защиты системы.

Помещение не охлаждается/не нагревается

Ситуация	Описание/проверка
Воздух не выходит из агрегата.	<ul style="list-style-type: none"> При НАГРЕВЕ <ul style="list-style-type: none"> Кондиционер нагревается. Подождите приблизительно от 1 до 4 минут. Во время размораживания горячий воздух не выходит из внутреннего агрегата.
Воздух не выходит из агрегата / Воздух выходит из агрегата.	<ul style="list-style-type: none"> Правильно ли задана скорость воздушного потока? <ul style="list-style-type: none"> Задана ли низкая скорость воздушного потока, такая как "тихий режим внутреннего агрегата" или "Скорость воздушного потока 1"? Увеличьте настройку скорости воздушного потока. Правильно ли задана температура? Правильно ли отрегулировано направление воздушного потока?
Воздух выходит из агрегата.	<ul style="list-style-type: none"> Расположена ли какая-либо мебель непосредственно под внутренним агрегатом или рядом с ним? Работает ли кондиционер в ЭКОНОМИЧНОМ РЕЖИМЕ? ▶Стр. 15 Не загрязнились ли воздушные фильтры? Свободны ли отверстия для впуска и выпуска воздуха внутреннего и наружного агрегатов? Открыто ли окно или дверь? Вращается ли вытяжной вентилятор?

Возможные неисправности и способы их устранения

Туман выходит из агрегата

Ситуация	Описание/проверка
Из внутреннего агрегата выделяется туман.	<input checked="" type="checkbox"/> • Это происходит, когда воздух в помещении охлаждается до состояния тумана потоком холодного воздуха во время ОХЛАЖДЕНИЯ или другой операции.

Пульт дистанционного управления

Ситуация	Описание/проверка
Блок не принимает сигналы из пульта ДУ или имеет ограниченный рабочий диапазон.	<input checked="" type="checkbox"/> • Батареи могли разрядиться. Замените обе сухие батареи AAA.LR03 (щелочные) на новые. Подробная информация приведена в разделе "Подготовка перед эксплуатацией". ►Стр. 9 • Обмен сигналами может быть невозможен, если в помещении установлены люминесцентные лампы с электронным зажиганием (например, инверторные). В таком случае проконсультируйтесь с дилером. • Пульт ДУ может не работать должным образом, если на передатчик попадают прямые солнечные лучи.
ЖК-дисплей тусклый, не работает или изображение неустойчивое.	<input checked="" type="checkbox"/> • Батареи могли разрядиться. Замените обе сухие батареи AAA.LR03 (щелочные) на новые. Подробная информация приведена в разделе "Подготовка перед эксплуатацией". ►Стр. 9
Другие электрические устройства начали работать.	<input checked="" type="checkbox"/> • Если пульт ДУ включает другие электрические устройства, уберите их или обратитесь к дилеру.

Воздух имеет неприятный запах

Ситуация	Описание/проверка
Кондиционер испускает неприятный запах.	<input checked="" type="checkbox"/> • Запах из помещения поглощается в блоке и испускается и воздушным потоком. Рекомендуется очистить внутренний агрегат. Обратитесь к дилеру.

Иное

Ситуация	Описание/проверка
Работающий кондиционер внезапно переходит в необычный режим.	<input type="checkbox"/> • Кондиционер может неправильно функционировать из-за грозового разряда или радиоволн. В случае сбоя выключите питание с помощью автоматического выключателя и перезапустите кондиционер с пульта ДУ.

Примечания относительно условий эксплуатации

- Если эксплуатация продолжается в условиях, отличных от указанных в таблице:
 - Защитное устройство может сработать и выключить кондиционер.
 - В режиме ОХЛАЖДЕНИЯ или ОСУШЕНИЯ конденсат может образоваться на внутреннем агрегате и стекать с него.

Режим	Условия эксплуатации
ОХЛАЖДЕНИЕ/ОСУШЕНИЕ	Температура снаружи: от -10 до 46°C Температура в помещении: от 18 до 32°C Влажность в помещении: макс. 80%
НАГРЕВ	Температура снаружи: от -15 до 24°C (относительная влажность 55,4%) Температура в помещении: от 10 до 30°C

Возможные неисправности и способы их устранения

■ Немедленно обратитесь в ремонтную мастерскую

ПРЕДУПРЕЖДЕНИЕ

При появлении признаков нарушения работы (таких как запах гари), прекратите работу и выключите автоматический выключатель.

- Дальнейшая эксплуатация при данных отклонениях от нормы может привести к отказу, поражению электрическим током или пожару.
- Обратитесь в магазин, в котором был приобретен кондиционер.

Не пытайтесь самостоятельно модифицировать или ремонтировать кондиционер.

- Неправильно выполненные работы могут привести к поражению электрическим током или пожару.
- Обратитесь в магазин, в котором был приобретен кондиционер.

При обнаружении одного из следующих признаков немедленно обратитесь в ремонтную мастерскую.

- Кабель питания ненормально горячий или поврежден.
- Во время работы слышен ненормальный звук.
- Предохранительный размыкатель, плавкий предохранитель или прерыватель утечки на землю часто отключает устройство.
- Выключатель или кнопка часто не срабатывает должным образом.
- Присутствует запах гари.
- Утечка воды из внутреннего агрегата.

Выключите автоматический выключатель и обратитесь в мастерскую.



■ После отключения электропитания

- Работа возобновляется автоматически приблизительно через 3 минуты. Следует просто подождать.

■ Грозовой разряд

- Если молния может ударить в близлежащую зону, прекратите работу и включите автоматический выключатель для защиты системы.

■ Утилизация



Изделие и поставляемые с пультом ДУ батареи помечены этим обозначением. Это значит, что электрические и электронные изделия, а также батареи не следует смешивать с несортированным бытовым мусором.

На батареях под этим обозначением может быть напечатан химический символ. Этот химический символ означает, что в батарее содержится тяжелый металл в концентрации, превышающей определенное значение. Возможные химические символы:

■Pb: свинец (>0,004%)

Не пытайтесь демонтировать систему самостоятельно: демонтаж изделия, удаление хладагента, масла и других частей должны проводиться квалифицированным установщиком в соответствии с местным и общегосударственным законодательством.

Агрегаты и использованные батареи необходимо сдавать на специальную перерабатывающую станцию для утилизации, переработки и вторичного использования.

Обеспечивая надлежащую утилизацию, вы способствуете предотвращению наступления возможных негативных последствий для окружающей среды и здоровья людей.

За более подробной информацией обращайтесь к установщику или в местные компетентные органы. Демонтаж блока и удаление хладагента, масла и других частей необходимо проводить в соответствии с местными и общегосударственными нормативными требованиями.

Возможные неисправности и способы их устранения

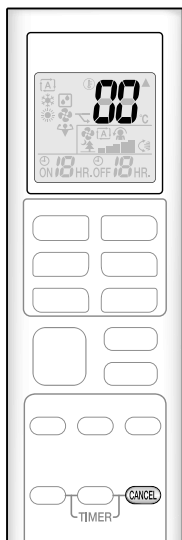

- Диагностика неисправностей с помощью пульта ДУ
 - Пульт ДУ может получать соответствующий код ошибки из внутреннего агрегата.

1. Если кнопку **CANCEL** удерживать нажатой приблизительно 5 секунд, на дисплее в разделе температуры мигает значение "00".
2. Нажмите **CANCEL** повторно, пока не будет сформирован непрерывный звуковой сигнал.

- Отображается один из показанных ниже кодов и формируется длинный звуковой сигнал.

	КОД	ЗНАЧЕНИЕ
СИСТЕМА	00	НОРМА
	UA	НЕПРАВИЛЬНОЕ СОЧЕТАНИЕ ВНУТРЕННЕГО И ВНЕШНЕГО АГРЕГАТА
	U0	НЕХВАТКА ХЛАДАГЕНТА
	U2	ПАДЕНИЕ НАПРЯЖЕНИЯ ИЛИ ПЕРЕНАПРЯЖЕНИЕ В ОСНОВНОЙ ЦЕПИ
КОМНАТНЫЙ БЛОК	U4	ОШИБКА ПЕРЕДАЧИ (МЕЖДУ ВНУТРЕННИМ И НАРУЖНЫМ АГРЕГАТАМИ)
	A1	НЕИСПРАВНОСТЬ ПЕЧАТНОЙ ПЛАТЫ ВНУТРЕННЕГО АГРЕГАТА
	A5	УПРАВЛЕНИЕ ВЫСОКИМ ДАВЛЕНИЕМ ИЛИ УСТРОЙСТВО ЗАЩИТЫ ОТ ЗАМЕРЗАНИЯ
	A6	НЕИСПРАВНОСТЬ ДВИГАТЕЛЯ ВЕНТИЛЯТОРА
НАРУЖНЫЙ БЛОК	C4	НЕИСПРАВНОСТЬ ДАТЧИКА ТЕМПЕРАТУРЫ ТЕПЛООБМЕННИКА
	C9	НЕИСПРАВНОСТЬ ДАТЧИКА ТЕМПЕРАТУРЫ ВСАСЫВАЕМОГО ВОЗДУХА
	EA	ОШИБКА ПЕРЕКЛЮЧЕНИЯ ОХЛАЖДЕНИЕ-НАГРЕВ
	E1	НЕИСПРАВНОСТЬ ПЕЧАТНОЙ ПЛАТЫ
	E5	OL ЗАПУЩЕН
	E6	ЗАПУСК НЕИСПРАВНОГО КОМПРЕССОРА
	E7	НЕИСПРАВНОСТЬ ДВИГАТЕЛЯ ПОСТОЯННОГО ТОКА ВЕНТИЛЯТОРА
	E8	ПЕРЕГРУЗКА ПО ТОКУ НА ВХОДЕ
	F3	УПРАВЛЕНИЕ ВЫСОКОТЕМПЕРАТУРНОЙ ВЫПУСКНОЙ ТРУБОЙ
	F6	УПРАВЛЕНИЕ ВЫСОКИМ ДАВЛЕНИЕМ (ПРИ ОХЛАЖДЕНИИ)
	H0	НЕИСПРАВНОСТЬ ДАТЧИКА
	H6	РАБОТА ПРЕКРАЩЕНА ИЗ-ЗА НЕИСПРАВНОСТИ ДАТЧИКА ОПРЕДЕЛЕНИЯ ПОЛОЖЕНИЯ
	H8	НЕИСПРАВНОСТЬ ДАТЧИКА ПОСТОЯННОГО ТОКА
	H9	НЕИСПРАВНОСТЬ ДАТЧИКА ТЕМПЕРАТУРЫ ВСАСЫВАЕМОГО ВОЗДУХА
	J3	НЕИСПРАВНОСТЬ ДАТЧИКА ТЕМПЕРАТУРЫ ВЫПУСКНОЙ ТРУБЫ
	J6	НЕИСПРАВНОСТЬ ДАТЧИКА ТЕМПЕРАТУРЫ ТЕПЛООБМЕННИКА
L3	НАГРЕВ ЭЛЕКТРИЧЕСКИХ КОМПОНЕНТОВ	
L4	ВЫСОКАЯ ТЕМПЕРАТУРА РАДИАТОРА КОНТУРА ИНВЕРТОРА	
L5	ПЕРЕГРУЗКА ПО ТОКУ НА ВЫХОДЕ	
P4	НЕИСПРАВНОСТЬ ДАТЧИКА ТЕМПЕРАТУРЫ РАДИАТОРА КОНТУРА ИНВЕРТОРА	

ПРИМЕЧАНИЕ

- Короткий звуковой сигнал указывает на несоответствующие коды.
- Чтобы отменить отображение кода, приблизительно 5 секунд удерживайте нажатой кнопку **CANCEL**. Отображение кода также отменяется, если любая кнопка не нажимается в течение 1 минуты.

Возможные неисправности и способы их устранения

■ СВЕТОДИОДЫ НА ПЕЧАТНОЙ ПЛАТЕ НАРУЖНОГО АГРЕГАТА серии 2АМХМ

ЗЕЛЕНЬЙ	
МИКРОКОМПЬЮТЕР ИСПРАВЕН	
СВЕТОДИОД А	НЕИСПРАВНОСТЬ
☼	НОРМА → ПРОВЕРЬТЕ ВНУТРЕННИЙ АГРЕГАТ
☼	[ПРИМЕЧАНИЕ 1]
●	СБОЙ ЭЛЕКТРОПИТАНИЯ ИЛИ [ПРИМЕЧАНИЕ 2]

ЗЕЛЕНЬЙ	НОРМАЛЬНО МИГАЕТ
☼	ВКЛ.
☼	МИГАНИЕ
●	ВЫКЛ.

ПРИМЕЧАНИЕ

- Выключите и затем снова включите питание. Если светодиод по-прежнему светится, печатная плата наружного агрегата неисправна.
- Помеченные неисправности
 - * Не применяйте в некоторых случаях. Более подробную информацию см. в руководстве по обслуживанию.

DAIKIN INDUSTRIES CZECH REPUBLIC s.r.o.

U Nové Hospody 1/1155, 301 00 Plzeň Skvrňany, Czech Republic

DAIKIN EUROPE N.V.

Zandvoordestraat 300, B-8400 Oostende, Belgium

